

切り込み寸法

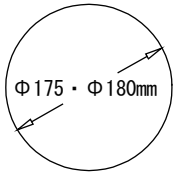

Φ175mmまたはΦ180mm

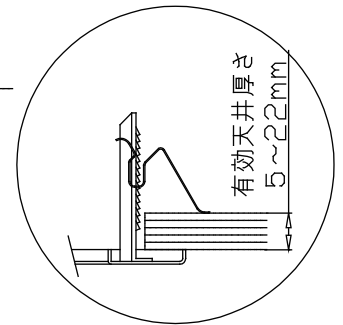
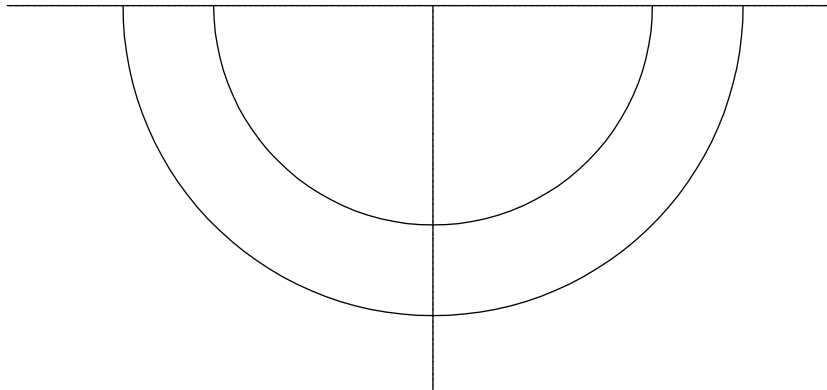
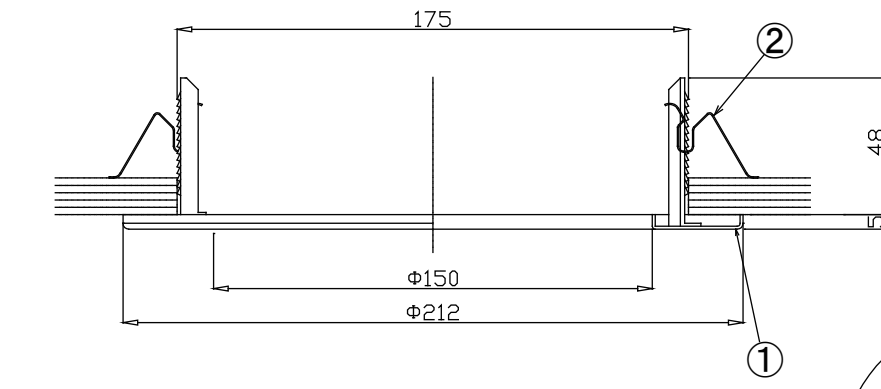
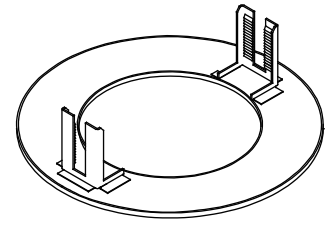
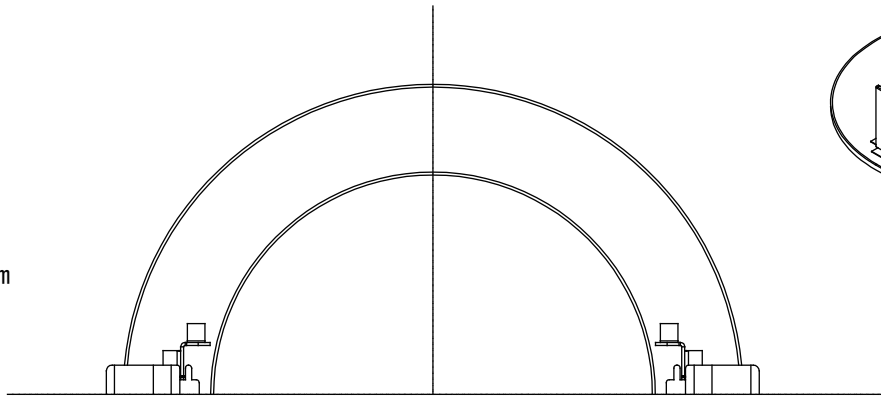

取り付け金具部

⚠ 安全に関するご注意

- ・この器具は、単体では使用できません。必ず適合器具と組み合わせてご使用ください。
- ・施工は取扱説明書にしたがい確実に行ってください。施工に不備があると落下・火災の原因となります。
- ・断熱材・防音材をかぶせて使用しないでください。火災の原因となります。
- ・器具を改造しないで下さい。落下・感電・火災の原因となります。
- ・天井埋込専用ですので、壁取付や天井直付及び斜面天井への取付けはしないでください。落下・感電・火災の原因となります。
- ・適合器具の取付パネ及び構造部がリニューアルプレートの金具に接触しないように取り付けてください。接触した場合、器具がずれ落ちて落下の原因となります。

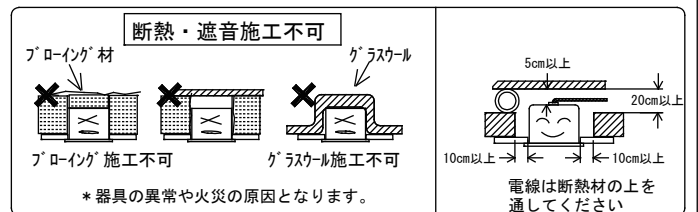

7					特記事項				型番	
6					適合器具				PA-175/150/W	
5					ユニティ製 埋込穴Φ150ダウンライト				PA-175/150/B	
4					※天井切り込み寸法					
3					Φ175または180mm共用					
2	取付金具(パネ)	SUS	2		作成日	承認	検印	作成	器具質量	0.22kg
1	本体	SPCC	1	塗装仕上(W:白/B:黒)	2022.08.26	赤坂	塩田	川崎	UNI LIGHT	
部番	部品名	材質・素材厚	数量	備考	株式会社 ユニティ					